

Chair_One

design Konstantin Grcic, 2003

Magis Spa

Via Triestina - Accesso E
Z.I. Ponte Tezze
30020 Torre di Mosto (VE) Italy

Ph +39 0421 319600



info@magisdesign.com
www.magisdesign.com

(SE)

Gracias por elegir un producto Magis. La marca Magis se estampa en todos los productos de la colección y garantiza su originalidad.

UN USO NO DEBIDO DEL PRODUCTO.

MAGIS DECLINA TODA RESPONSABILIDAD POR LOS DAÑOS CAUSADOS A COSAS O A PERSONAS POR

empresas especializadas en la gestión de residuos.

Evitar el uso impropio del material. No apoyar objetos de alta temperatura, sentarse en el respaldo y/o en los

ADVERTENCIA

ción de interiores". Construye una parte integrante del producto y debe llegar al cliente final.

compilación y la distribución de la ficha identificativa de los productos en madera y del sector madera-decora-

Está prevista la disposición de la ley 206/2005 (Codigo del Consumo) y al decreto ministerial

DISPOSICIÓN DE LEY

entendese como defectos de producción. Un mantenimiento periódico y correcto mantiene el aspecto original

Se aconseja usar un paño suave, seco o embibido en agua. También se pueden usar detergentes líquidos neutros diluidos en agua. No se aconseja el uso de esponjas abrasivas ya que podrían rayar el producto. Este se debe secar inmediatamente con un paño suave o con piel de ante. No dejar que el agua u otros líquidos se estancuen sobre los productos ni que tales superficies tengan contacto con sustancias ácidas. Las pequeñas marcas o irregularidades que se pueden eventualmente encontrar en la superficie, no deben

MANUTENIMIENTO

FICHA PRODUCTO

(NE)

Magis logo is stamped on each product of our collection vouching for their originality.

Thank you for having chosen a Magis product.

MAGIS IS NOT LIABLE FOR ANY DAMAGE TO PROPERTY OR PERSONS CAUSED BY AN IMPROPER USE

please make sure this product is disposed in an environment-friendly way.

Do not use different cleaning products from the ones mentioned above. Do not use the product in an improper

WARNING

This is part of the product and must be delivered to the final customer.

,"Instructions to fill in and distribute the product card of wooden products and of wooden and furniture sector".

This product card complies with the provisions of the law by decree 206/2005 (Consumer Code) and with the

LAW PROVISIONS

We recommend using a soft rag, either dry or wet. When needed, use ph-balanced soap diluted in water. Do

not use abrasive sponges as they may leave scratches. Immediately dry after washing with a soft rag or chamois leather. Never leave water or other liquids to stagnate on metal parts. Avoid contact with all acidic substances. Periodic maintenance and cleaning allow the product to keep its original look and lengthen the

PRODUCT CARE

duration of its performance.

PRODUCT INFORMATION

(FR)

FICHE PRODUIT

ENTRETIEN DU PRODUIT

On conseille l'emploi d'un chiffon doux, sec ou imbibé d'eau. Utiliser éventuellement des détergents liquides neutres dilués dans l'eau. On déconseille tout usage d'éponges abrasives qui pourraient abîmer le produit. Il faut immédiatement essuyer le produit avec un chiffon doux ou avec un cuir velours. Ne jamais permettre à l'eau ou à d'autres substances liquides de stagner sur les produits. Veiller à ce que lesdites surfaces ne soient au contact de substances acides. L'entretien périodique et correct du produit maintient l'apparence originelle et en prolonge la durée.

TERMES DE LA LOI

Cette fiche obtempère aux termes du décret-loi no. 206/2005 "Code du consommateur" et au correspondant décret ministériel no.10. Elle obtempère aussi à la circulaire "Indications pour la compilation et la distribution de la fiche d'identification des produits en bois et du secteur bois-aménagement intérieur". Elle doit être gardée avec le produit et parvenir au client final.

AVERTISSEMENT

Ne pas utiliser des produits de nettoyage différents de ceux-là susmentionnés. Ne pas utiliser le produit de manière impropre: y appuyer des objets chauds, s'asseoir sur le dossier, y monter dessus ou l'utiliser comme escabeau. Pour la protection de l'environnement, veuillez déposer le produit épuisé dans les décharges appropriées.

MAGIS DECLINE TOUTE RESPONSABILITE POUR LES ENDOMMAGEMENTS AUX CHOSES OU PERSONNES CAUSES PAR UNE UTILISATION IMPROPRE DU PRODUIT.

Nous vous remercions d'avoir choisi un produit Magis.

Le logo Magis est imprimé sur tous produits de notre collection et atteste leur originalité.

商品カード

お手入れ方法

柔らかい布(乾湿不問)を使うことをおすすめします。必要に応じて中性洗剤を水で薄めてご使用ください。傷をつける恐れがありますので、研磨用のスポンジは使用しないでください。柔らかい布またはガラス磨き用の皮などで洗った後はすぐに乾かしてください。濡れたままにしておくと、金属へ負担がかかります。酸性洗剤等は使用しないでください。定期的にメンテナンスやクリーニングを行うことで、ご購入時の外観が保たれ、機能が持続します。

法の規定

本商品カードは、法令 d.lgs. 206/2005 (消費基準)およびその実施に関する省令第10条に従って作られました。その他3 agosto 2004 n.1の通達「木の調度品分野と木の商品の識別整理カードの編集および配付のための注意書き」に従っています。これは商品の構成部分でもありますから、最終消費者に届けられなければなりません。

注意事項

上記で示された洗剤以外は使用しないでください。不適切なご使用はおやめください。椅子の上に高温のものを置かないでください。また背もたれに座ったり、立ったり、踏み台代わりに使用することはおやめください。ご不用になった製品は、環境保全に配慮した方法で廃棄ください。

誤った使用又は不適切な使用に起因するいかなる損害等につきまして、MAGISは責任を負いかねますのでご了承ください。

この度は弊社製品をご購入いただき、誠にありがとうございます。

マジスの商標は、全てのコレクションに刻まれ、オリジナル商品であることを保証しています。

(JA)

PRODUKTSBLATT

PFLEGEANLEITUNGEN

Zum Reinigen wird die Verwendung eines weichen, trockenen oder feuchten Tuches empfohlen. Eventuell neutrale und mit Wasser verdünnte Flüssigreiner verwenden. Es dürfen keine scheuernden Schwämme benutzt werden, da sie das Produkt zerkratzen könnten. Das Produkt nach dem Reinigen sofort abtrocknen, wozu ein weiches Tuch oder ein Wildledertuch zu verwenden ist. Es dürfen weder Wasser noch andere flüssige Substanzen auf den Produkten zurückbleiben. Darauf achten, dass diese Oberflächen nicht mit säurehaltigen Substanzen in Berührung kommen. Eine regelmässige und korrekte Pflege der Produkte bewahrt ihr ursprüngliches Aussehen und verlängert ihre Lebensdauer.

GESETZBESTIMMUNGEN

Dieses Produktblatt befolgt der Bestimmungen der Rechtsverordnung Nr. 206/2005 (Verbraucherkodex) und mit dem entsprechenden Ministerialverordnung Nr.10. Es befolgt auch dem Rundschreiben Nr.1 vom 3. August 2004 "Anweisungen für Ausfüllung und Verteilung des Produktblatts von Holzprodukten und von Holz- und Möbelbereich". Bildet wesentlicher Bestandteil des Produktes und muss dem Endkunden mitgeliefert werden.

VORSICHT

Bitte vermeiden Sie andere als die oben erwähnten Reinigungsmittel zu benutzen, das Produkt in einer unpassenden Weise zu verwenden: heisse Behälter daraufzustellen, sich auf die Rückenlehne zu setzen, hinaufzusteigen oder als Trittleiter zu benutzen. Bitte überlassen Sie das Produkt der Umwelt nicht, wenn es nicht mehr benutzt wird.

MAGIS LEHNT JENE VERANTWORTUNG FÜR SCHADEN AN SACHEN ODER PERSONEN AB, DIE AUS EINER UNPASSENDEN VERWENDUNG DES PRODUKTES ENTSTANDEN SIND.

Wir bedanken uns dafür, dass Sie ein Magis Produkt gewählt haben.

Das Magis Logo ist auf alle Produkte unserer Kollektion geprägt und garantiert ihre Echtheit.

产品说明书

维护

我们建议使用柔软的抹布，干的或湿的。必要时，使用ph值平衡的肥皂水稀释。不要使用研磨海绵，因为它们可能会留下划痕。用软抹布或麂皮。不要让水或其他液体滞留在金属部件上。避免接触所有酸性物质物质。定期的维护和清洁可以使产品保持原来的外观并延长使用寿命。

法律规定

本产品说明书符合2005年第206号立法令（消费法）以及执行消费法第10条的部级行政法规令的规定。另外，本产品说明书还符合2004年8月3日一号文有关《编制和发布木制品和木制家具行业产品识别信息说明》的有关规定。本产品说明书为产品的组成部分，并且应交给最终客户。

警示

不要使用与上述产品不同的清洁产品。不要以不恰当的方式使用本产品：不要在产品上放置热的物品，不要坐在上面，不要站在上面，不要把产品当作梯子使用。一旦停用，请确保以环保方式处理本产品。

MAGIS公司对因不当使用产品给财物或人身造成的伤害不承担任何责任。

感谢您选用Magis的产品。Magis品牌印在所有产品上并保证为原创作品。

(ZH)

SCHEDA PRODOTTO

MANUTENZIONE

Si consiglia l'impiego di un panno morbido, asciutto o imbevuto di acqua. Utilizzare eventualmente detergenti liquidi neutri diluiti in acqua. Si sconsiglia l'uso di spugne abrasive poiché potrebbero graffiare il prodotto. Questo deve essere immediatamente asciugato con un panno morbido o con una pelle scamosciata. Mai lasciare che acqua o altre sostanze liquide ristagnino sui prodotti. Fare attenzione che tali superfici non vengano in contatto con sostante acide. Una manutenzione periodica e corretta dei prodotti mantiene l'aspetto originario e ne prolunga la durata.

DISPOSIZIONE DI LEGGE

La presente scheda prodotto ottempera al d. lgs. 206/2005 (Codice del Consumo) e al relativo decreto ministeriale di attuazione di cui all'art.10. Ottempera inoltre alla circolare del 3 agosto 2004 n. 1"Indicazioni per la compilazione e la distribuzione della scheda identificativa dei prodotti in legno e del settore legno-arredo". Costituisce parte integrante del prodotto e deve pervenire al cliente finale.

AVVERTENZA

Evitare l'uso di prodotti di pulizia diversi da quelli indicati. Evitare l'uso improprio del prodotto rispetto a quello preposto. Non appoggiare oggetti ad alta temperatura, sedersi sullo schienale, salire sulla seduta in piedi o impiegarla come scaletta. Una volta dismesso il prodotto non va disperso nell'ambiente.

MAGIS DECLINA OGNI RESPONSABILITÀ PER DANNI CAUSATI A COSE O A PERSONE DA UN USO IMPROPRIO DEL PRODOTTO.

Grazie per aver scelto un prodotto Magis.

Il marchio Magis è impresso su tutti i prodotti della collezione e ne garantisce l'originalità.

(IT)

EN Chair for domestic and contract use (bars and restaurants).

Material: legs in polished, anodised or painted aluminium; concrete base painted transparent clear; base and seat in polished die-cast aluminium or in die-cast aluminium treated with sputtered fluorinated titanium and painted in polyester powder. Cushions available. Suitable for outdoor use (painted version). Flame-retardant.

ES Silla para uso doméstico y contract (bares y restaurantes).

Material: patas de perfiles de aluminio brillante, anodizado o barnizado; base de cemento barnizado transparente neutro; base y asiento de aluminio brillante fundido a presión o con tratamiento de fluoritanización barnizado en poliéster. Disponibles también con cojines. Apta para el exterior (versión barnizada). Producto ignífugo.

FR Chaise pour la maison et pour la collectivité (bars et restaurants).

Matériaux: pieds en aluminium poli, anodisé ou verni; base en béton verni transparente incolore; base et assise en fonte d'aluminium poli ou traité au titane fluoré et verni en polyester. Disponible aussi avec coussins. Conque pour l'extérieur (version vernie). Non feu.

DE Stuhl für Haus- und Objektgebrauch (Bars und Restaurants).

Material: Beine aus poliertem, eloxiertem oder lackiertem Profilaluminium; Sockel aus farblos imprägniertem Zement; Gestell und Sitz aus Aluminium-Druckguss, poliert oder Oberflächenbehandlung mit fluoriertem Titan und Polyesterlackierung. Kissen separat erhältlich. Auch für den Aussenbereich geeignet (polyesterlackierte Version). Feuerbeständig.

IT Sedia per uso domestico e contract (bar e ristoranti).

Materiali: gambe in profilato di alluminio lucido, anodizzato o verniciato; base in cemento verniciato trasparente neutro; base e sedile in pressofusione di alluminio lucido o trattamento di fluoritanizzazione verniciato poliesteri. Disponibili cuscini. Adatta anche per esterni (versione verniciata). Prodotto ignifugo.



JA チェア 家庭用 / コントラクト用(カフェテリア、レストラン)
 素材:
 脚: アルミニウム(アルマイト仕上 / 塗装仕上)ベース: コンクリート(塗装仕上)
 座、ベース: ダイキャストアルミニウム(フッ化チタン処理、ポリエステルパウダー塗装)
 専用クッション取付可能。屋外使用可。難燃性。

ZH 椅子, 适合家用和合同项目用(酒吧和餐厅)。
 材料: 抛光、阳极氧化或涂漆铝制支腿; 混凝土底座涂透明漆; 底座和椅座采用
 抛光压铸铝或经溅射氟化钛处理并涂有聚酯粉末的压铸铝制成。提供靠垫。适合
 户外使用(涂漆版)。带阻燃效果。

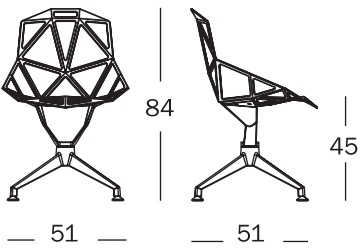
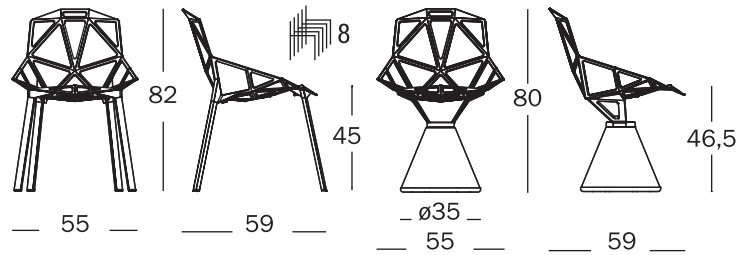

A
X1

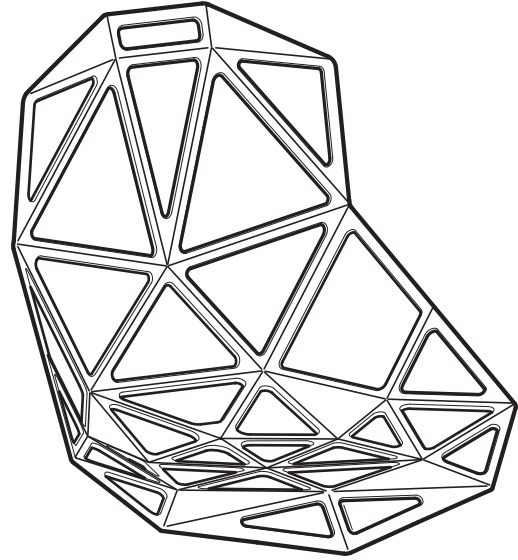

B
X1

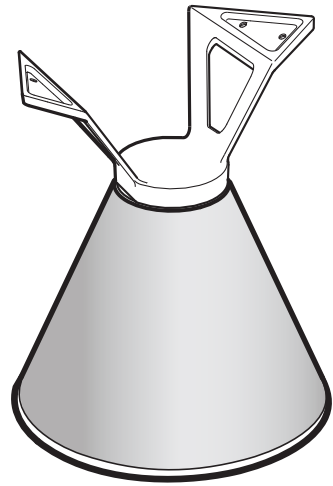

C
X4



D
X1

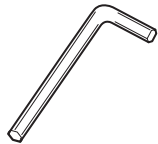

A

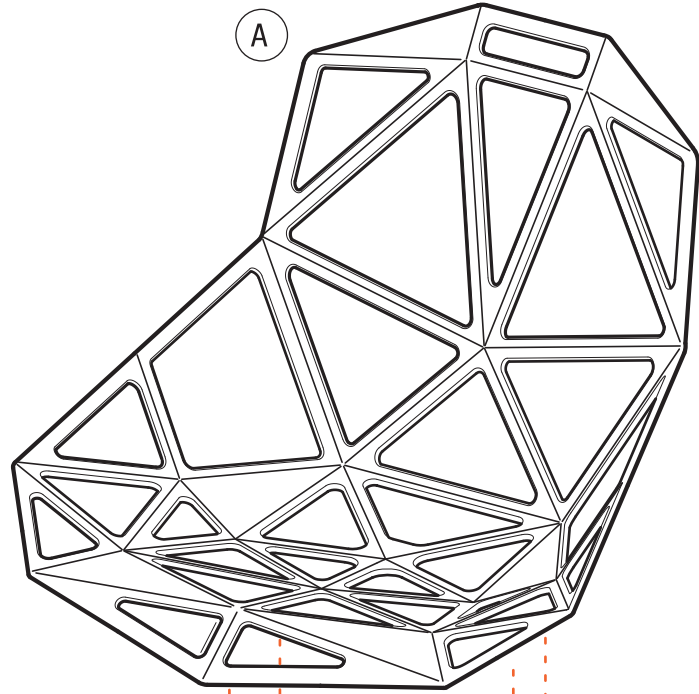

B

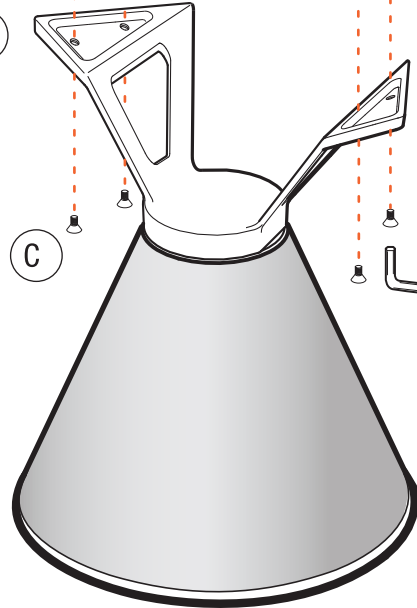

C

D

